





## PARTS LIST

A	B	C	D
			
Board	J Rails	Screw	Anchor
LLR52507	1685mm / 2 Pcs	12 Pcs	12 Pcs
LLR52508	885mm / 2 Pcs	8 Pcs	8 Pcs

## NOTICE



This installation requires at least two people.

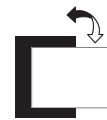

LLR52508 board can be mounted vertical and horizontal.

**STEP 1** Draw 2 parallel lines at desired height in the same length as J rail. Keep the distance between 2 lines at 29 5/16".

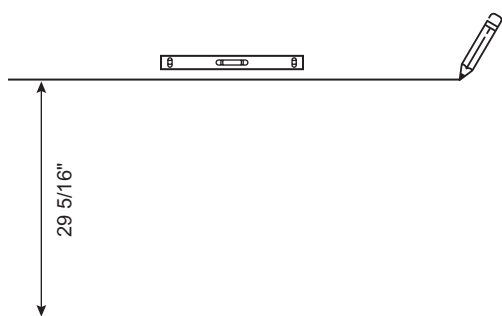

**STEP 2** Align J rail under each line. Mark the holes position of each J rail.

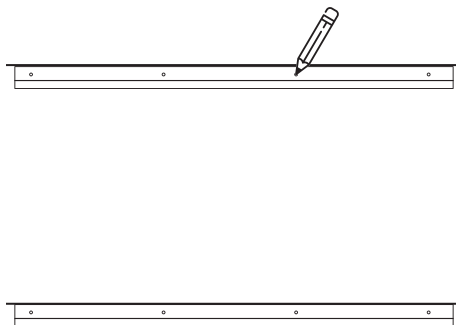

**STEP 3** Drill 1/4" diameter hole as per marked position. Then hammer anchor into each hole.

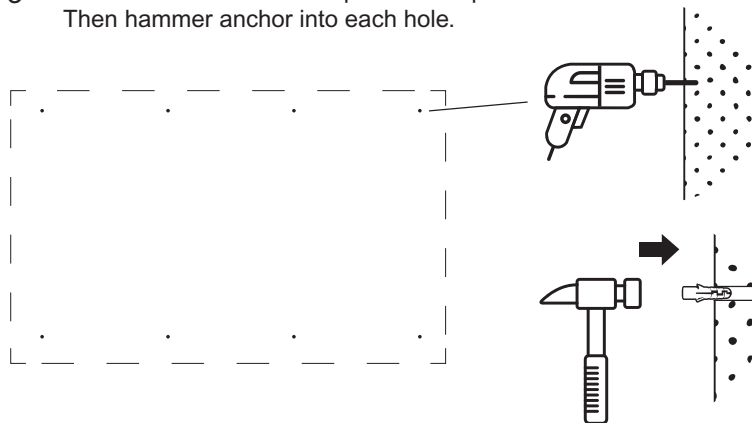

**STEP 4** Mount 2 J rails with screws.

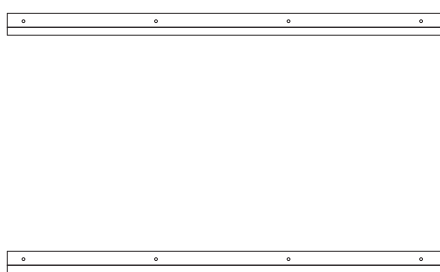

Use total 12pcs screws for LLR52507  
Use total 8pcs screws for LLR52508

**STEP 5** Hang the board on 2 J rails.

### • TIPS

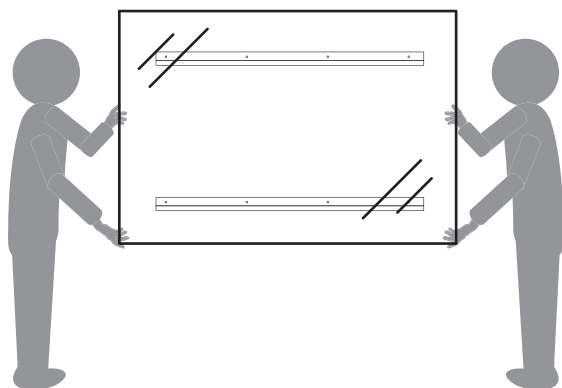

**A** Hang lower brackets into lower J rail. Ensure all lower brackets are in J rail.



**B** Push board against the wall.

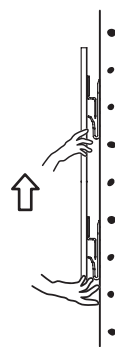

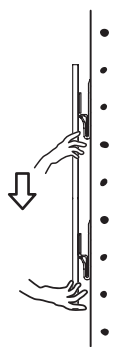

**C** Lift board up slightly.

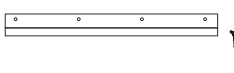

**D** Install upper brackets into upper J rail.

### LISTE DES PIÈCES

A	B	C	D
			
Tableau	Rails en J	Vis	Douille
LLR52507	1685mm / 2 u	12 u	12 u
LLR52508	885mm / 2 u	8 u	8 u

### ATTENTION



L'installation doit être effectuée par au moins deux personnes.

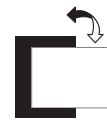

Le tableau LLR52508 peut être monté verticalement ou horizontalement.

**ÉTAPE 1** Dessinez deux lignes parallèles à la hauteur désirée et de même longueur que les rails en J. Gardez la distance entre les 2 lignes à 29 5/16 po.

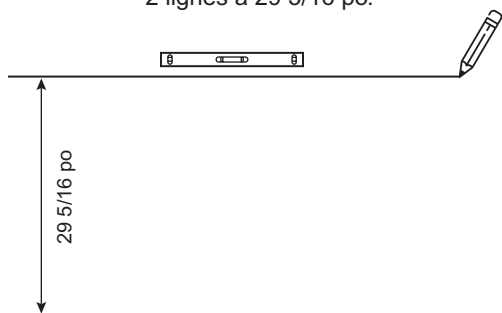

**ÉTAPE 3** Percez un trou de 1/4 po de diamètre depuis la position marquée. Fixez ensuite les douilles dans chaque trou.

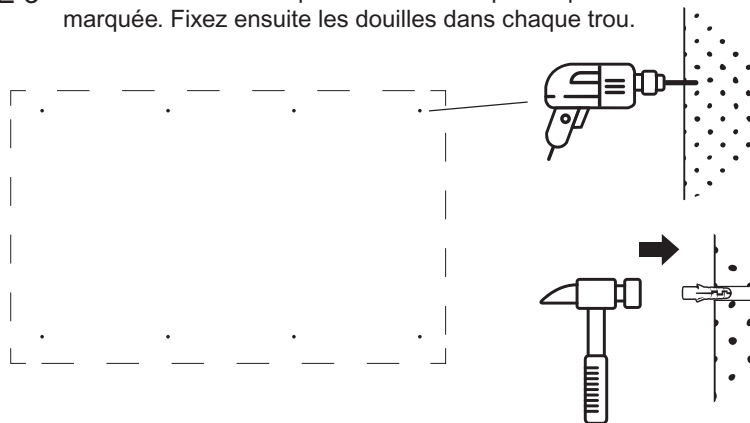

**ÉTAPE 2** Positionnez le rail en J sous chaque ligne. Marquez la position des trous de chaque rail en J.

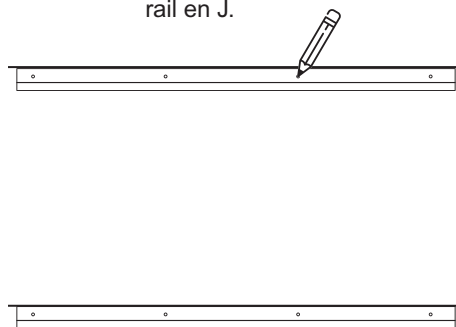

**ÉTAPE 4** Montez 2 rails en J avec les vis.

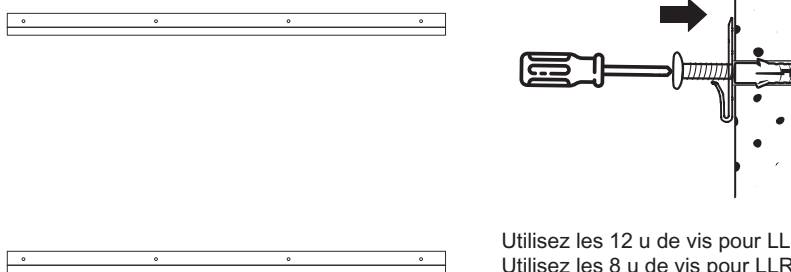

Utilisez les 12 u de vis pour LLR52507  
Utilisez les 8 u de vis pour LLR52508

**ÉTAPE 5** Accrochez le tableau sur 2 rails en J.

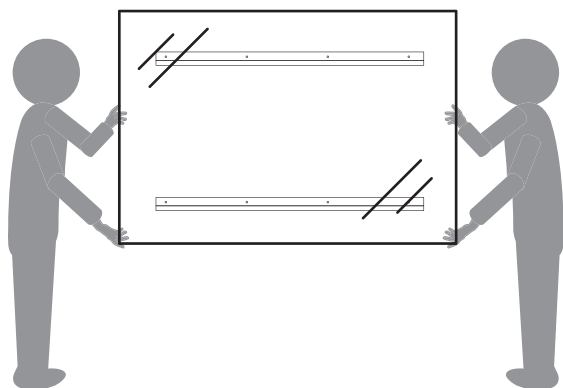

### • CONSEILS

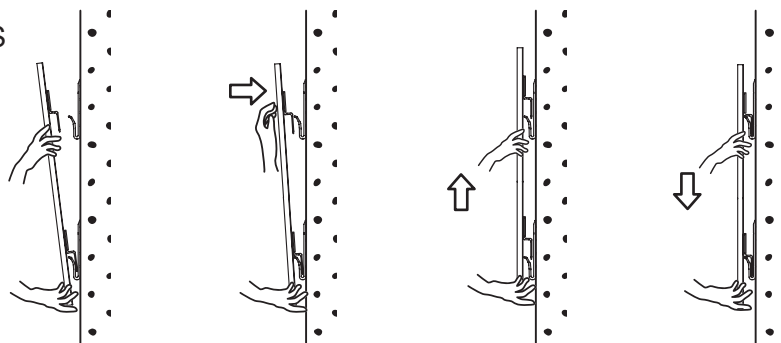



**A** Accrochez les crochets inférieurs dans le rail en J inférieur. Assurez-vous que tous les crochets inférieurs sont fixés dans le rail en J.

**B** Poussez le tableau contre le mur.

**C** Soulevez légèrement le tableau.

**D** Fixez les crochets supérieurs dans le rail en J supérieur.

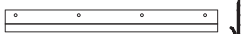
### LISTA DE PIEZAS

A	B	C	D
			
Panel	Rieles tipo "J"	Tornillo	Ancla
LLR52507	1685mm / 2 unidades	12 unidades	12 unidades
LLR52508	885mm / 2 unidades	8 unidades	8 unidades

### AVISO



Al menos dos personas deben instalar este modelo.

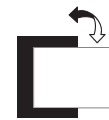

El panel LLR52508 se puede instalar vertical y horizontalmente.

**PASO 1** Trace 2 líneas paralelas en la altura deseada, del mismo largo que el riel "J". Mantenga la distancia entre las 2 líneas a 29-5/16".

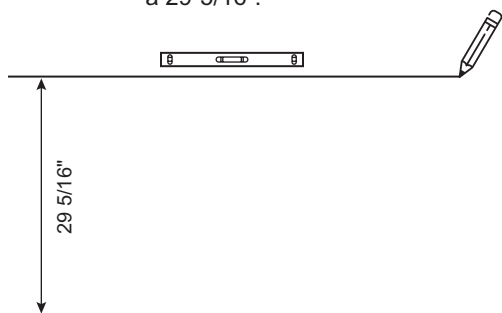

**PASO 2** Alinee el riel "J" debajo de cada línea. Marque la posición de los orificios en cada riel "J".

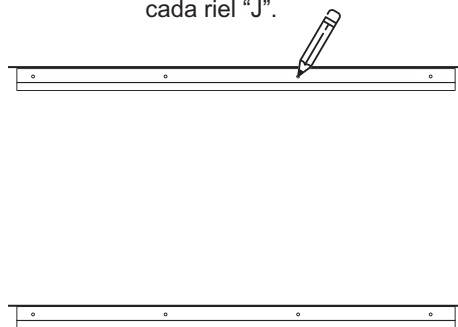

**PASO 3** Perfore un orificio de 1/4" de diámetro según la posición marcada. Luego martille el ancla en cada orificio.

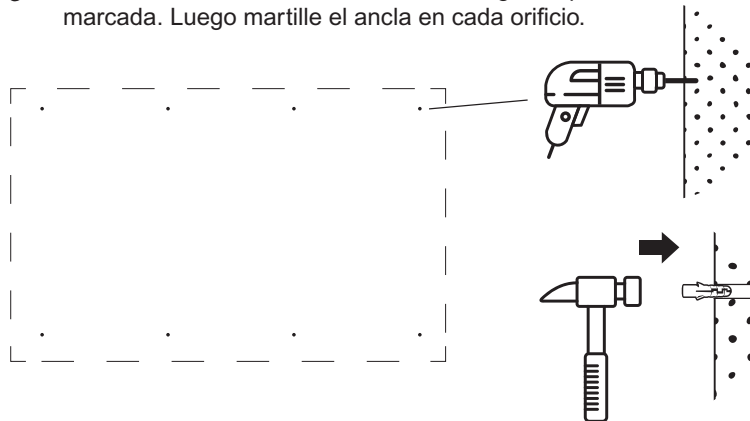

**PASO 4** Instale 2 rieles "J" con los tornillos.

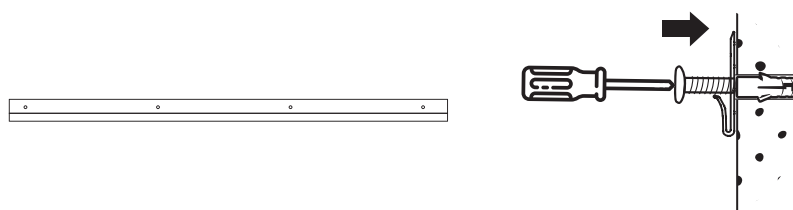

Use un total de 12 tornillos para el panel LLR52507  
Use un total de 8 tornillos para el panel LLR52508

**PASO 5** Cuelgue el panel en los 2 rieles "J".

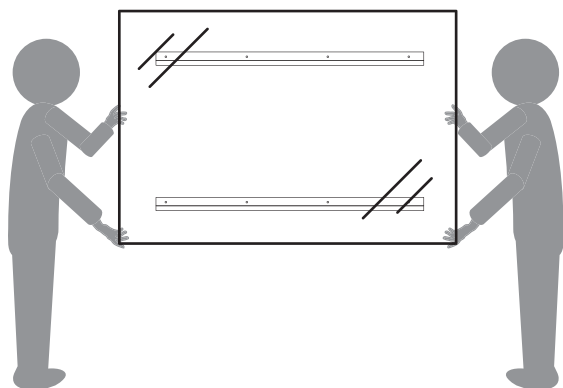

### • CONSEJOS

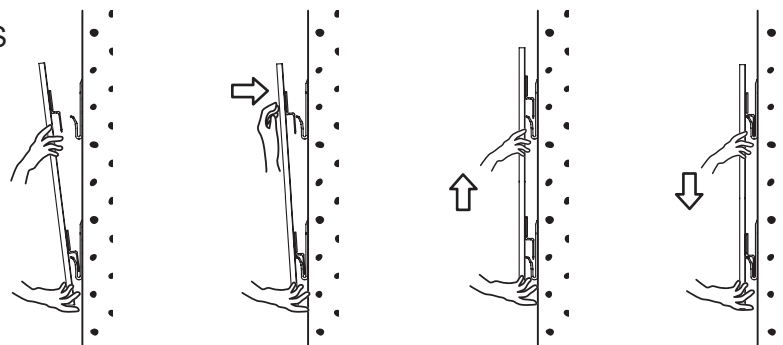

**A** Cuelgue los soportes inferiores en el riel "J" inferior. Asegúrese de que todos los soportes inferiores estén en el riel "J".

**B** Empuje el panel contra la pared.

**C** Levante ligeramente el panel.

**D** Instale los soportes superiores en el riel "J" superior.

## Instructions

### **CALL US FIRST! DO NOT RETURN TO STORE.**

For immediate help with assembly or product information call our toll-free number: **1-888-598-7316** Mon. - Fri. 7am to 7 pm CST  
Our staff is ready to provide assistance. Damaged or missing parts ship from our facility in 1-2 business days.

Please provide the following information:

1. Full Name
2. Physical Address – do not include P.O. Box as our carriers cannot deliver to P.O. Boxes
3. Phone Number
4. Model Number
5. Part Number
6. Invoice #
7. Date of Purchase

Note: Our policy is to send all parts requests via normal ground transportation. If your requirements are to have these parts via overnight/next day, please provide your designated carrier and account number. Replacement panels are not available. If any damage has occurred during shipment please return the entire unit to place of purchase for credit and replacement. Original invoice may be required.

Before you begin:

Open, identify and count all parts prior to assembly. Lay out the parts on a non-abrasive surface such as carpet or blanket.

## Instructions

### **APPELEZ-NOUS D'ABORD! NE REVENEZ PAS AU MAGASIN.**

Pour obtenir une aide immédiate concernant l'assemblage ou des informations sur les produits, appelez notre numéro sans frais :  
**1-888-598-7316** Lun. - vend. 7h à 19 h CST Notre personnel vous attend pour vous offrir son aide.  
Les pièces endommagées ou manquantes sont expédiées de nos locaux sous 1 à 2 jours ouvrables.

Veillez inclure les informations suivantes :

1. Nom complet
2. Adresse physique – ne pas inclure de boîte postale, car nos porteurs ne peuvent pas livrer à ces boîtes.
3. Numéro de téléphone
4. Numéro de modèle
5. Numéro de pièce
6. Numéro de facture
7. Date d'achat

Remarque : Notre politique est d'envoyer toutes les pièces demandées par transport terrestre normal. Si vous voulez recevoir ces pièces le jour suivant, indiquez votre porteur désigné ainsi qu'un numéro de compte. Nous ne fournissons pas de panneaux de rechange. En cas d'endommagement en cours de transport, renvoyez l'unité entière au lieu d'achat pour recevoir un crédit ou un échange. La facture originale vous sera peut-être demandée.

Avant de commencer:

Ouvrez, identifiez et comptez toutes les pièces avant l'assemblage. Disposez à plat les pièces sur une surface non abrasive comme un tapis ou une couverture.

## Instrucciones

### **¡LLÁMENOS PRIMERO! NO DEVUELVA EL PRODUCTO A LA TIENDA.**

Para recibir ayuda inmediata con el ensamble o información del producto, llame a nuestro número gratuito: **1-888-598-7316**  
De lunes a viernes de 7 a.m. a 7 p.m., hora del Centro. Nuestro personal está preparado para brindarle asistencia.  
Las partes dañadas o faltantes saldrán de nuestras instalaciones en el transcurso de 1 a 2 días hábiles.

Recuerde proporcionar la siguiente información:

1. Nombre completo
2. Domicilio físico – No incluya apartados postales debido a que no podemos realizar entregas en un apartado postal.
3. Número telefónico
4. Número de modelo
5. Número de parte
6. Número de factura
7. Fecha de compra

Nota: Nuestra política es enviar todas las solicitudes de partes por transporte terrestre regular. Si usted solicitó el envío de estas partes durante la noche o con entrega al día siguiente, proporcione el nombre de su compañía de mensajería y su número de cuenta. Los paneles de repuesto no están disponibles. Si ocurrió algún daño durante el envío, devuelva la unidad completa al lugar de compra para su devolución o reposición. Es posible que le pidan la factura original.

Antes de iniciar:

Abra, identifique y cuente todas las partes antes del ensamble. Coloque todas las partes en una superficie no abrasiva, como una alfombra o sábana.